



Stripecoil

Průchozí automatická kouřová zástěna

Popis produktu

Stripecoil je kouřová zástěna vhodná pro oblasti průchodu osob a únikové cesty - určené pro teplotní třídy D = 600 OC (120 min) a DH (ETK-křivka, 30 min). Frekvence průchodu je při šířce od 3 m cirká 200 osob za minutu (a to i s kočárky a invalidními křesly). Průsvitná tkanina zástěny zajišťuje optimální viditelnost a světelné podmínky v oblasti průchodu. Měkká a pružná uzavírací hrana slouží k minimalizaci rizika zranění. Kouřová zástěna Stripecoil je také uzavírána bez použití vnější energie, a to pomocí pohonného systému „Gravigen“.

Konstrukce	textilní kouřové zástěny	Uzavírací cykly	1000 cyklů podle DIN EN 12101-1
Doklad o použitelnosti	CE podle DIN EN 12101-1	Klasifikace	DH 30 • D 120 • klasifikace podle DIN EN 12101-1
Tkanina	Modutex 600 A2	Spouštění	schválené FSA • na straně budovy
Doklad	Z - 56. 429 - 916 • 0761-CPD-0060		
Směr uzavírání	z vrchu dolů		

Konstrukční provedení (Dvě navíjecí hřídele)

Tkanina	Šířka systému	Rolovací výška	t	h
Modutex 600 A2	> 1,4 m - ≤ 2,7 m	≤ 3,5 m	330 mm	270 mm
Modutex 600 A2	> 2,7 m - ≤ 15 m	≤ 3,5 m	330 mm	200 mm

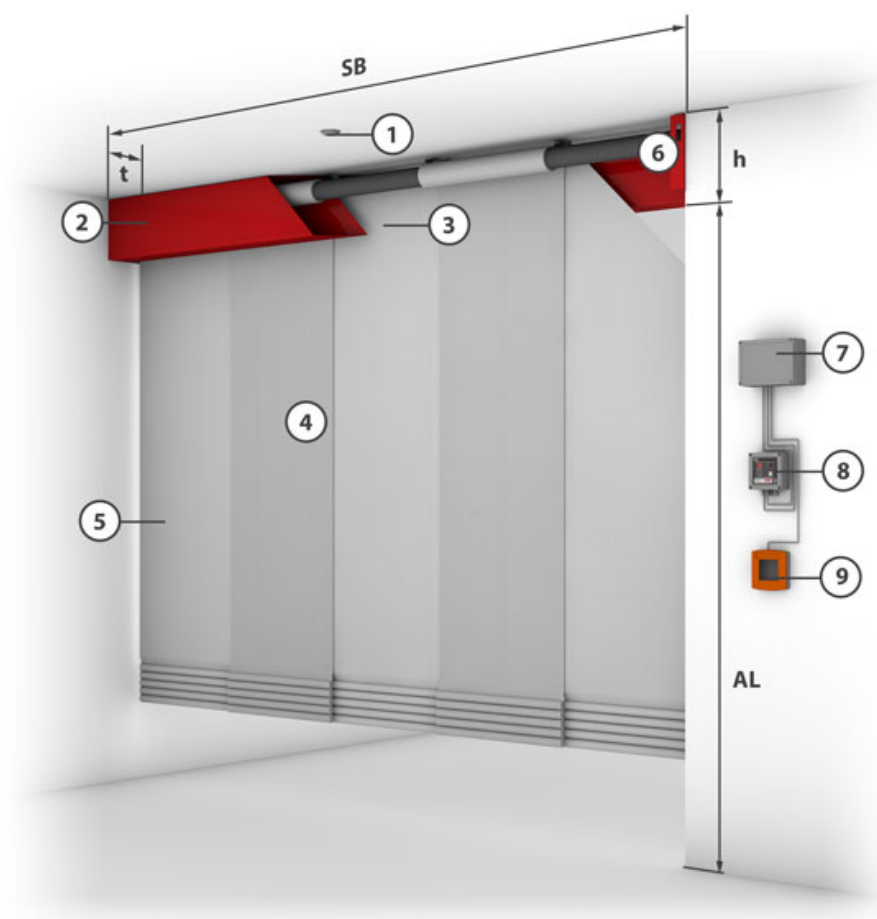

1 = Detektor kouře
Trubkovým motor

2 = Kastlík
7 = Řídicí modul

3 = Upevňovací konzole
8 = Ovládání

4 = Tkanina
9 = Tlačítko

5 = Ukončovací lišta

6 =

Konstrukční provedení (Jedna navíjecí hřídel)

Tkanina	Šířka systému	Rolovací výška	t	h
Modutex 600 A2	> 1 m - ≤ 1,8 m	≤ 3,5 m	190 mm	290 mm
Modutex 600 A2	> 1,8 m - ≤ 6 m	≤ 3,5 m	190 mm	225 mm

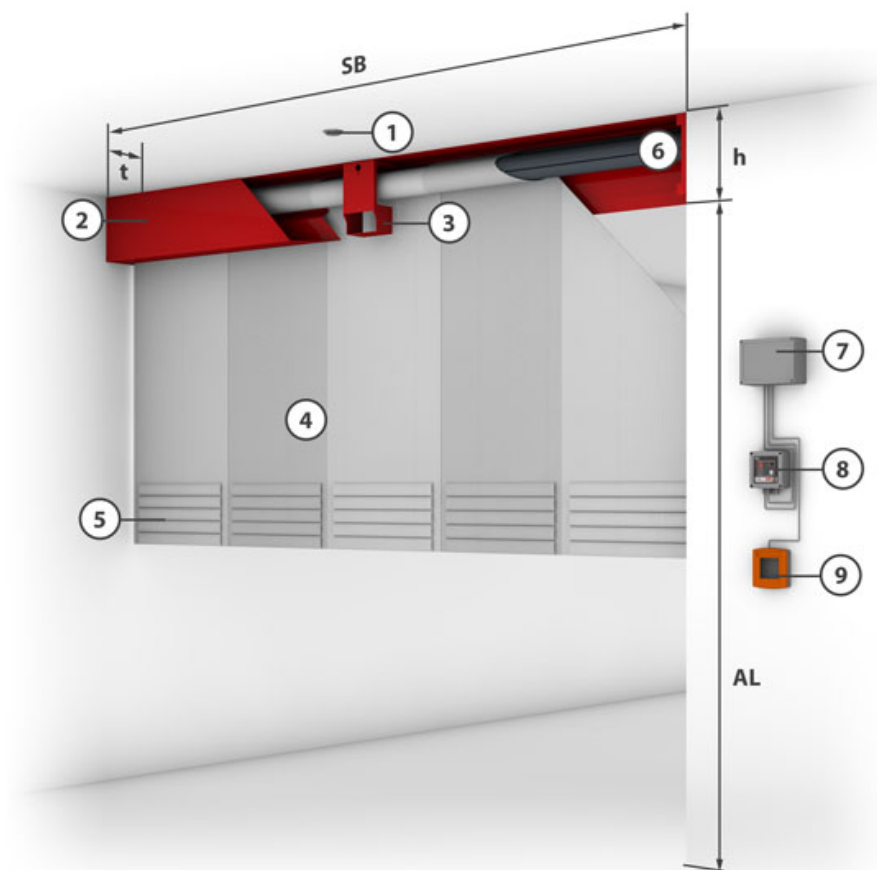

1 = Detektor kouře
Trubkovým motor

2 = Kastlík
7 = Řídicí modul

3 = Upevňovací konzole
8 = Ovládání

4 = Tkanina
9 = Tlačítko

5 = Ukončovací lišta

6 =

Ukončovací lišty

Flexibilní ukončovací lišta

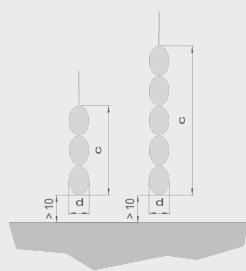

Varianty montáže skříně

Montáž na stropě

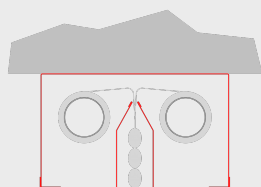

Montáž na stěně (speciální)

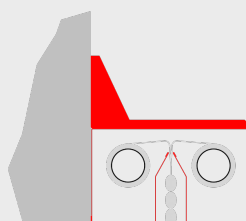

Skříň

Dvě hřídele pro montáž na stěně

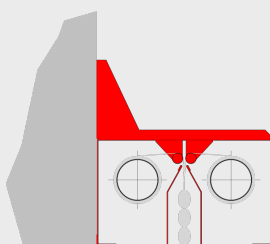

Dvě hřídele pro strop (270)

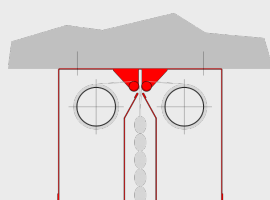

SB = ≤ 2,7 m

Dvě hřídele pro strop (200)

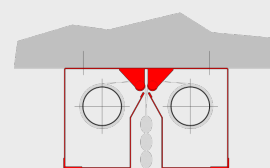

SB = > 2,7 m

Jedna hřídel pro montáž na stěně

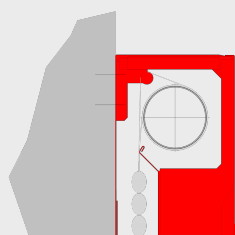

Jedna hřídel pro montáž na stropě

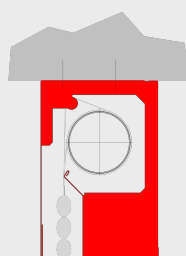

Vodící lišty

